

GLOBO

LIGHTING

41779-24

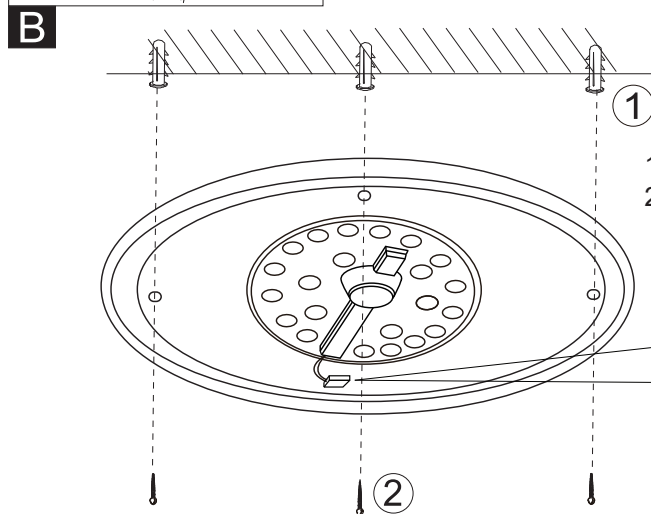
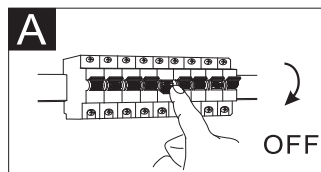

1xMax. 24W SMD LED 270V
220-240V~ 50/60Hz

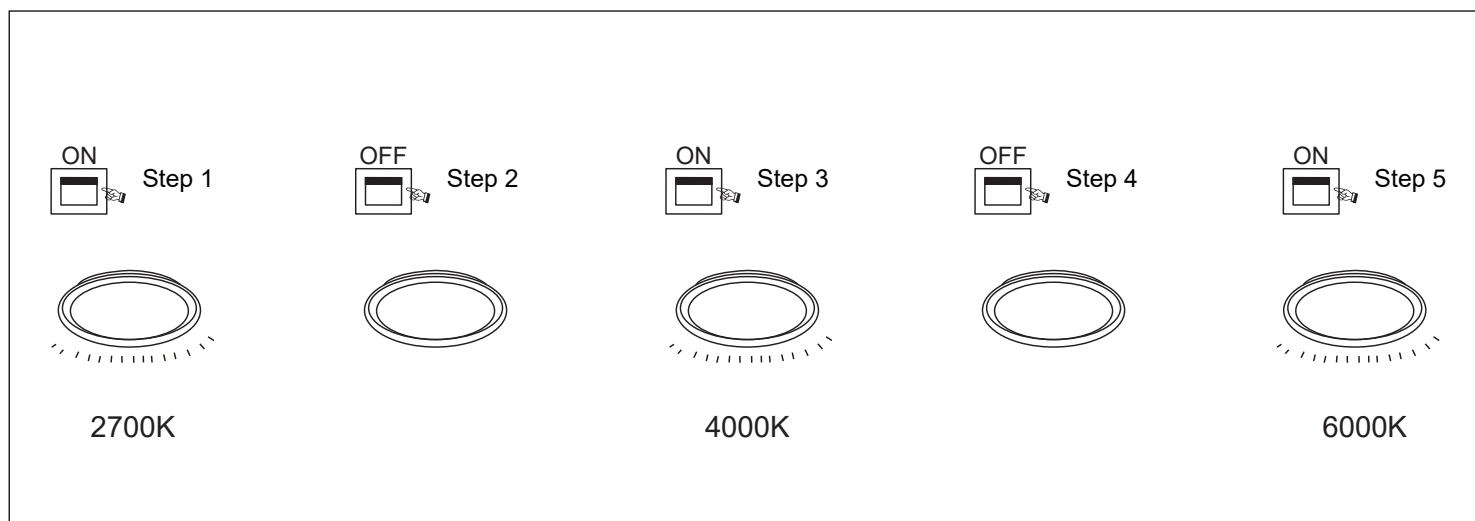
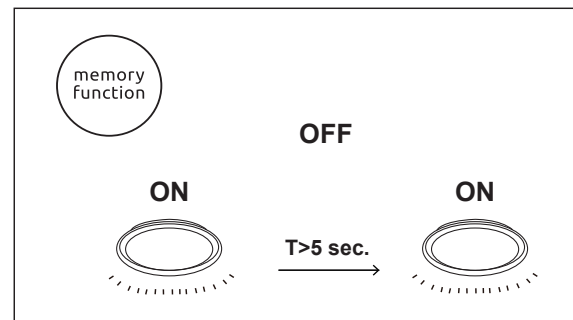
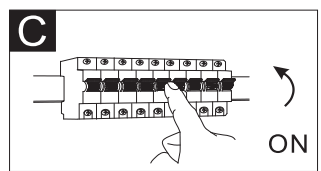
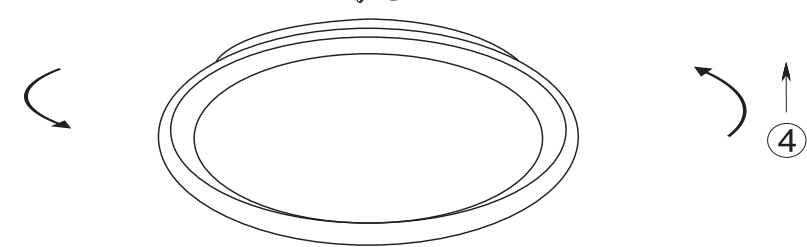
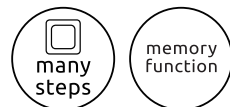
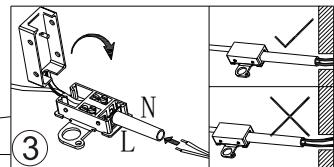

GLOBO Handels GmbH
Gewerbstrasse 3
A-9184 Sankt Peter
Austria
www.globo-lighting.com
office@globo-lighting.com

DEU:

Lichtquelle
Die Lichtquelle ist nicht tauschbar, weil sie konstruktionsbedingt fest mit dem umgebenden Produkt verbunden ist. Dieses Produkt enthält eine Lichtquelle der Energieeffizienzklasse <F>.

Das Betriebsgerät kann nur durch einen Fachmann ausgetauscht werden. Die LED - Lichtquelle ist nicht austauschbar.

GBR:

Light source:
The light source is not interchangeable because it is determined by the surrounding product design. This product contains a light source of energy efficiency class <F>.

The control gear can be replaced by a professional. The LED - light source cannot be replaced.

BGR:

Източник на светлина:
Източникът на светлина не може да се подменя, тъй като поради конструкцията си е трайно фиксиран към заобикалящия го продукт. Този продукт включва светлинен източник с клас на енергийна ефективност <F>.

Устройството за управление може да се подменя само от специалист. LED източникът на светлина не може да се подменя.

CZE:

Zdroj světla:
Světelný zdroj není možné vyměnit, protože je díky své konstrukci pevně spojený s produktem. Tento výrobek obsahuje světelný zdroj s třídou energetické účinnosti <F>.

Výměna předradníku pouze odborníkem. Světelný zdroj není vyměnitelný.

DNK:

Lyskilde:
Lyskilden kan ikke udskiftes, fordi den er fast forbundet med det omgivende produkt. Dette produkt indeholder en lyskilde i energieffektivitetsklasse <F>.

Driftsenheden kan kun skiftes af en fagperson. LED-lysilden kan ikke udskiftes.

EST:

Valgusallikas:
Valgusallikas ei ole väija vahetatav, sest ta on tootega ehituslikult kindlalt seotud. Toode sisaldab energiatõhususe klassi <F> valgusallikat.

Juhtseadmed võib asendada professionaalne. LED - valgusallikat ei saa asendada.

FIN:

Valonlähde:
Valonlähdeä ei voi vaihtaa uuteen, sillä se on rakenteellisesti yhdistetty ympäröivään tuotteeseen. Tämä tuote sisältää valonlähteen, jonka energiatehokkuusluokka on <F>.

Vain ammattihenkilö voi vaihtaa liitäntälaitteen. LED-valonlähdeä ei voi vaihtaa uuteen.

FRA:

Source lumineuse:
La source lumineuse n'est pas remplaçable car elle est, de par la construction du produit, liée de façon permanente à celui-ci. Ce produit contient une source lumineuse de classe d'efficacité énergétique <F>.

L'unité de contrôle ne peut être remplacée que par un spécialiste. La source lumineuse LED n'est pas remplaçable.

GRE:

Φωτεινή πηγή:
Η φωτεινή πηγή δεν μπορεί να αντικατασταθεί, επειδή είναι για κατασκευαστικούς λόγους σταθερά συνδεδεμένη με το προϊόν που την περιβάλλει. Το προϊόν αυτό περιέχει φωτεινή πηγή της τάξης ενεργειακής απόδοσης <F>.

Η λειτουργική συσκευή μπορεί να αντικατασταθεί μόνο από ειδικό. Η φωτεινή πηγή LED δεν αντικαθίσταται.

BIH:

Izvor svjetla:
Izvor svjetla nije zamjenjiv, jer je konstrukcijski pričvršćen na proizvod. Ovaj proizvod sadržava izvor svjetlosti klase energetske učinkovitosti <F>.

Pogonski uređaj smije zamjeniti samo stručna osoba. LED - izvor svjetla nije moguće zamjeniti.

HUN:

Fényforrás:
A fényforrás nem cserélhető, mert felépítése miatt szilárdan csatlakozik a termékhez. Ez a termék egy <F> energiatételekességű osztályú fényforrást tartalmaz.

Az előtétet csak szakértők cserélhetik ki. A fényforrás nem cserélhető.

Islandisch/ISL:

Ljósgrjafinn er ekki útskiptanlegur vegna þess að hann er háður umliggjandi hönnun vörunnar. Varan inniheldur ljósgrjafa í orkuþokki <F>.

Aðeins fagmenn mega skipta um stjórnbúnaðinn. Ekki er hægt að skipta um LED-ljósgrjafann.

ITA:

Questo prodotto contiene una sorgente luminosa di classe di efficienza energetica <F>. Classe di efficienza energetica Sorgente luminosa:
La sorgente luminosa non è intercambiabile perché è saldamente collegata al prodotto per via del suo design.

Avviso per la sorveglianza del mercato:
Per poter accedere alla sorgente luminosa occorre rimuovere gli elementi decorativi; ciò potrebbe comportare la necessità di operare una distruzione meccanica. L'alimentatore può essere sostituito solo da personale specializzato. La sorgente luminosa a LED non può essere sostituita.

LVA:

Gaismas avots:
Gaismas avotu nevar nomainīt, jo tas konstrukcijā ir cieši savienots ar izstrādājuma apkārtējo daļu. Šis ražojums satur gaismas avotu, kura energoefektivitātes klase ir <F>.

Vadības ierīci var nomainīt speciālists. LED apgaismes līdzekli nevar nomainīt.

LT:

Šviesos šaltinis:
Šis šviesos šaltinis yra nekeičiamas, nes jis prijungtas prie gaminio pagal jo konstrukciją. Šiame gaminyje yra šviesos šaltinis, kurio energijos vartojimo efektyvumo klasė <F>.

Valdymo įtaisą gali pakeisti tik tam kvalifikuotas specialistas. LED šviesos šaltinis yra nekeičiamas.

Lichtquelle/Light source

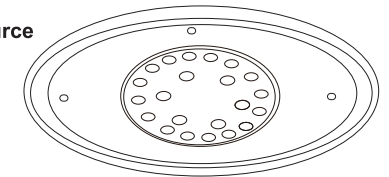

NL:

Lichtbron:
De lichtbron kan niet worden vervangen, omdat deze vanwege de constructie vast met het product eromheen verbonden is. Dit product bevat een lichtbron van energie-efficiëntieklasse <F>.

Het apparaat kan alleen door een vakman worden vervangen. De LED-lichtbron kan niet worden vervangen.

Norwegian/Norwegian / NOR:

Lyskilde:
Lyskilden kan ikke byttes fordi den sitter fast i produktet. Dette produktet inneholder en lyskilde i energiklasse <F>.

Drivereheten kan kun byttes av fagmann. LED-lyspæren kan ikke byttes.

PL:

Źródło światła:
Źródła światła nie można wymienić, ponieważ jest zintegrowane z produktem ze względu na swoją konstrukcję. Ten produkt zawiera źródło światła o klasie efektywności energetycznej <F>.

Urządzenie sterujące może zostać wymienione przez specjalistę. LED - źródło światła nie może być wymienione.

POR:

Fonte de Luz:
A fonte de luz não é substituível porque devido às suas características construtivas está fixada de forma permanente ao produto circundante. Este produto contém uma fonte de luz da classe de eficiência energética <F>.

Substituição do equipamento de controlo por um profissional. Lâmpada não substituível.

RO:

Sursa de lumina:
Sursa de lumina nu este inlocuibilă ea fiind parte constructivă a produsului. Acest produs conține o sursă de lumină cu clasă de eficiență energetică <F>.

Driverul poate fi înlocuit doar de către personal specializat. Sursa de lumina nu poate fi înlocuită.

RUS:

Источник света:
Источник света не является взаимозаменяемым, поскольку это определяется конструкцией смежного продукта. Данный продукт содержит источник света класса энергоэффективности <F>.

Устройство управления может заменяться только квалифицированным специалистом. Светодиодный источник света не подлежит замене.

SRB:

Izvor svetlosti:
Izvor svetlosti nije zamenljiv, jer je zbog svog dizajna čvrsto povezan sa proizvodom koji ga okružuje. Ovaj proizvod sadrži izvor svetlosti klase energetske efikasnosti <F>.

Upravljački uređaj može da zameni samo specijalista. LED izvor svetlosti nije zamenljiv.

SK:

Zdroj svetla:
Svetelný zdroj nie je možné vymeniť, pretože je vďaka svojej konštrukcii pevne spojený s produktom. Tento výrobok obsahuje svetelný zdroj triedy energetickej účinnosti <F>.

Výmena predradníka len odborníkom. Svetelný zdroj nie je vymeniteľný.

SVN:

Izvor svetlobe:
Vir svetlobe ni zamenljiv, ker je določen z zasnovano izdelka v okolici. Ta izdelek vsebuje svetlobni vir razreda enerjske učinkovitosti <F>.

Krmilno napravo lahko zamenja samo strokovno usposobljena oseba. Svetlobni vir ni mogoče zamenjati.

ESP:

Fuente de luz:
La fuente de luz no es sustituible porque está fija en el producto desde la construcción. Este producto contiene una fuente luminosa de la clase de eficiencia energética <F>.

Sustitución del aparato por un profesional. Bombilla no reemplazable.

SWE:

Ljuskälla:
Ljuskällan är inte utbyttbar, eftersom den på grund av konstruktionen är fast integrerad i den omgivande produkten. Denna produkt innehåller en ljuskälla med energieffektivitetsklass <F>.

Driftdonet kan endast bytas ut av en fackman. LED-ljuskällan kan inte bytas ut.

TUR:

İşik kaynağı:
Konstrüksiyon gereği çevreleyen ürünü ile sabit bir şekilde bağlı olduğu için işik kaynağı değiştirilemez. Bu ürün, <F> enerji sınıfından bir işik kaynağına sahiptir.

İşletme cihazı sadece bir uzman tarafından değiştirilebilir. LED ışık kaynağı değiştirilemez.

UK:

Джерело світла:
Джерело світла не можна обміняти, оскільки воно міцно пов'язане з навколишнім виробом завдяки своїй конструкції. Цей виріб містить джерело світла класу енергоефективності <F>.

Лише фахівець може замінювати пристрій керування. Джерело світлодіодного світла не можна замінювати.