

# GLOBO

LIGHTING

## 41781-18

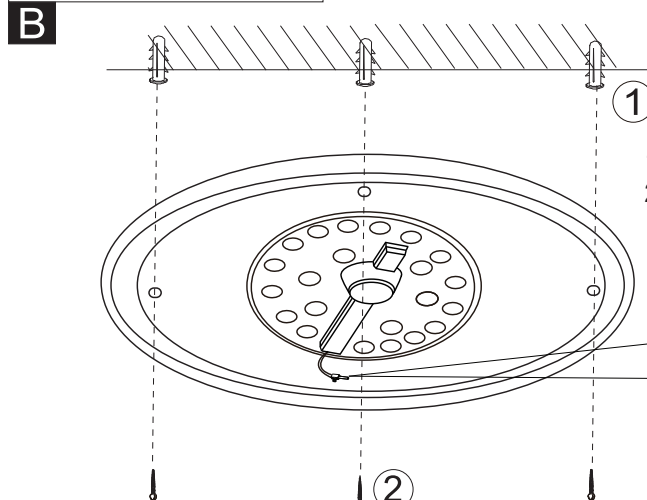
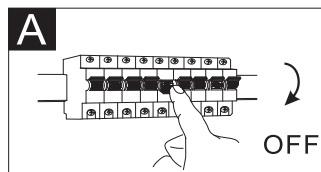

1xMax. 18W SMD LED 270V  
220-240V~ 50/60Hz

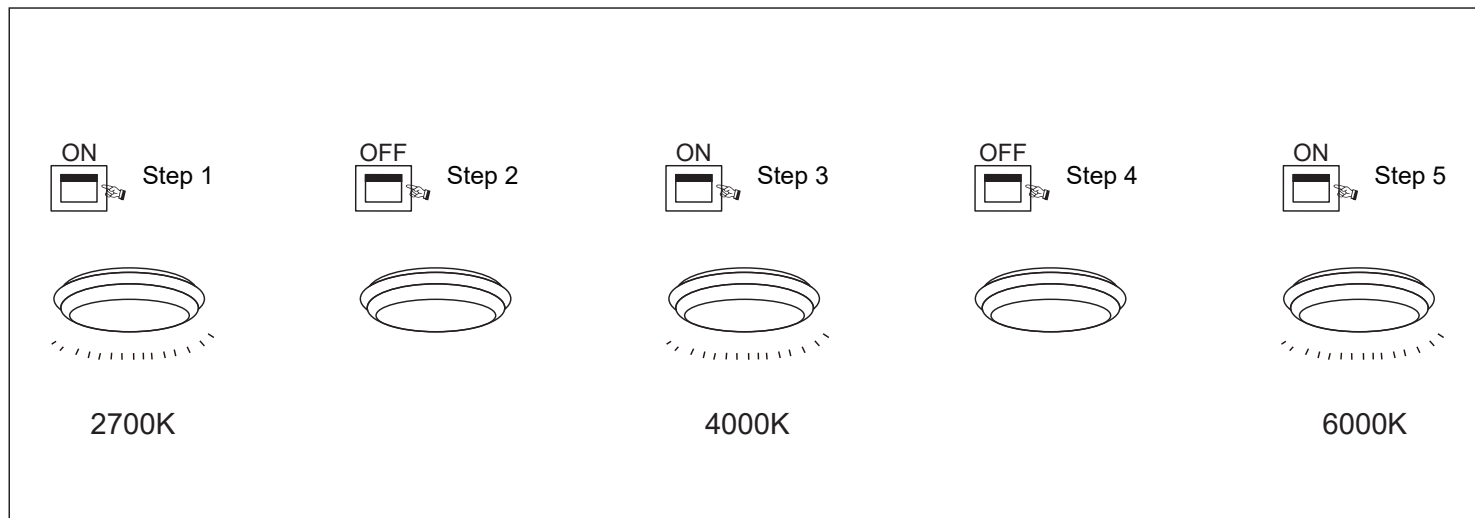
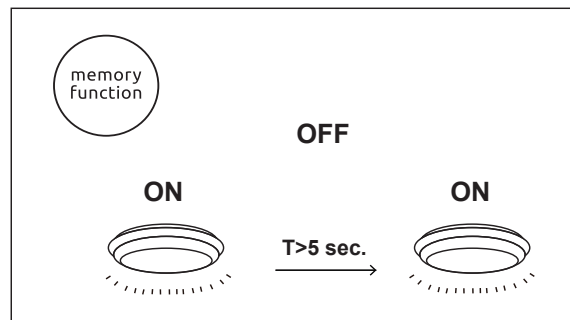
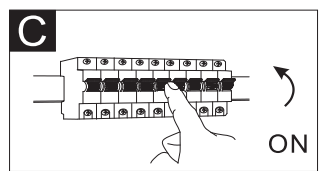
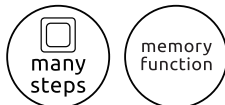
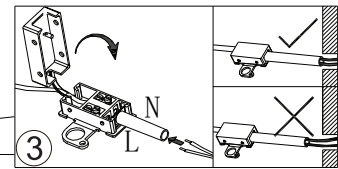

GLOBO Handels GmbH  
Gewerbstrasse 3  
A-9184 Sankt Peter  
Austria  
www.globo-lighting.com  
office@globo-lighting.com

### DEU:

Lichtquelle  
Die Lichtquelle ist nicht tauschbar, weil sie konstruktionsbedingt fest mit dem umgebenden Produkt verbunden ist. Dieses Produkt enthält eine Lichtquelle der Energieeffizienzklasse <F>.

Das Betriebsgerät kann nur durch einen Fachmann ausgetauscht werden. Die LED - Lichtquelle ist nicht austauschbar.

### GBR:

Light source:  
The light source is not interchangeable because it is determined by the surrounding product design. This product contains a light source of energy efficiency class <F>.

The control gear can be replaced by a professional. The LED - light source cannot be replaced.

### BGR:

Източник на светлина:  
Източникът на светлина не може да се подменя, тъй като поради конструкцията си е трайно фиксиран към заобикалящия го продукт. Този продукт включва светлинен източник с клас на енергийна ефективност <F>.

Устройството за управление може да се подменя само от специалист. LED източникът на светлина не може да се подменя.

### CZE:

Zdroj světla:  
Světelný zdroj není možné vyměnit, protože je díky své konstrukci pevně spojený s produktem. Tento výrobek obsahuje světelný zdroj s třídou energetické účinnosti <F>.

Výměna předradníku pouze odborníkem. Světelný zdroj není vyměnitelný.

### DNK:

Lyskilde:  
Lyskilden kan ikke udskiftes, fordi den er fast forbundet med det omgivende produkt. Dette produkt indeholder en lyskilde i energieffektivitetsklasse <F>.

Driftsenheden kan kun skiftes af en fagperson. LED-lysilden kan ikke udskiftes.

### EST:

Valgusalikaks:  
Valgusalikaks ei ole välja vahetatav, sest ta on tootega ehituslikult kindlat seotud. Toode sisaldab energiatõhususe klassi <F> valgusalikaksit.

Juhtseadmed võib asendada professionaalne. LED - valgusalikaksit ei saa asendada.

### FIN:

Valonlähde:  
Valonlähdeä ei voi vaihtaa uuteen, sillä se on rakenteellisesti yhdistetty ympäröivään tuotteeseen. Tämä tuote sisältää valonlähteen, jonka energiatehokkuusluokka on <F>.

Vain ammattihenkilö voi vaihtaa liitäntälaitteen. LED-valonlähdeä ei voi vaihtaa uuteen.

### FRA:

Source lumineuse:  
La source lumineuse n'est pas remplaçable car elle est, de par la construction du produit, liée de façon permanente à celui-ci. Ce produit contient une source lumineuse de classe d'efficacité énergétique <F>.

L'unité de contrôle ne peut être remplacée que par un spécialiste. La source lumineuse LED n'est pas remplaçable.

### GRE:

Φωτεινή πηγή:  
Η φωτεινή πηγή δεν μπορεί να αντικατασταθεί, επειδή είναι για κατασκευαστικούς λόγους σταθερά συνδεδεμένη με το προϊόν που την περιβάλλει. Το προϊόν αυτό περιέχει φωτεινή πηγή της τάξης ενεργειακής απόδοσης <F>.

Η λειτουργική συσκευή μπορεί να αντικατασταθεί μόνο από ειδικό. Η φωτεινή πηγή LED δεν αντικαθίσταται.

### BIH:

Izvor svjetla:  
Izvor svjetla nije zamjenjiv, jer je konstrukcijski pričvršćen na proizvod. Ovaj proizvod sadržava izvor svjetlosti klase energetske učinkovitosti <F>.

Pogonski uređaj smije zamjeniti samo stručna osoba. LED - izvor svjetla nije moguće zamjeniti.

### HUN:

Fényforrás:  
A fényforrás nem cserélhető, mert felépítése miatt szilárdan csatlakozik a termékhez. Ez a termék egy <F> energiatékonysági osztályú fényforrást tartalmaz.

Az előtétet csak szakértők cserélhetik ki. A fényforrás nem cserélhető.

### Islandisch/ISL:

Ljósgrjafi:  
Ljósgrjafinn er ekki útskiptanlegur vegna þess að hann er háður umliggjandi hönnun vörunnar. Varan inniheldur ljósgrjafa í orkuþokki <F>.

Aðeins fagmenn mega skipta um stjórnbúnaðinn. Ekki er hægt að skipta um LED-ljósgrjafann.

### ITA:

Questo prodotto contiene una sorgente luminosa di classe di efficienza energetica <F>. Classe di efficienza energetica Sorgente luminosa:  
La sorgente luminosa non è intercambiabile perché è saldamente collegata al prodotto per via del suo design.

Avviso per la sorveglianza del mercato:  
Per poter accedere alla sorgente luminosa occorre rimuovere gli elementi decorativi; ciò potrebbe comportare la necessità di operare una distruzione meccanica. L'alimentatore può essere sostituito solo da personale specializzato. La sorgente luminosa a LED non può essere sostituita.

### LVA:

Gaismas avots:  
Gaismas avotu nevar nomainīt, jo tas konstrukcijā ir cieši savienots ar izstrādājuma apkārtējo daļu. Šis ražojums satur gaismas avotu, kura energoefektivitātes klase ir <F>.

Vadības ierīci var nomainīt speciālists. LED apgaismes līdzekļi nevar nomainīt.

### LT:

Šviesos šaltinis:  
Šis šviesos šaltinis yra nekeičiamas, nes jis prijungtas prie gaminio pagal jo konstrukciją. Šiame gaminyje yra šviesos šaltinis, kurio energijos vartojimo efektyvumo klasė <F>.

Valdymo įtaisą gali pakeisti tik tam kvalifikuotas specialistas. LED šviesos šaltinis yra nekeičiamas.

### Lichtquelle/Light source

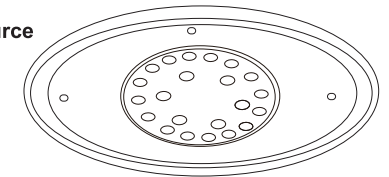

### NL:

Lichtbron:  
De lichtbron kan niet worden vervangen, omdat deze vanwege de constructie vast met het product eromheen verbonden is. Dit product bevat een lichtbron van energie-efficiëntieklasse <F>.

Het apparaat kan alleen door een vakman worden vervangen. De LED-lichtbron kan niet worden vervangen.

### Norwegian/Norwegian / NOR:

Lyskilde:  
Lyskilden kan ikke byttes fordi den sitter fast i produktet. Dette produktet inneholder en lyskilde i energiklasse <F>.

Drivereheten kan kun byttes av fagmann. LED-lyspæren kan ikke byttes.

### PL:

Źródło światła:  
Źródła światła nie można wymienić, ponieważ jest zintegrowane z produktem ze względu na swoją konstrukcję. Ten produkt zawiera źródło światła o klasie efektywności energetycznej <F>.

Urządzenie sterujące może zostać wymienione przez specjalistę. LED - źródło światła nie może być wymienione.

### POR:

Fonte de Luz:  
A fonte de luz não é substituível porque devido às suas características construtivas está fixada de forma permanente ao produto circundante. Este produto contém uma fonte de luz da classe de eficiência energética <F>.

Substituição do equipamento de controlo por um profissional. Lâmpada não substituível.

### RO:

Sursa de lumina:  
Sursa de lumina nu este inlocuibilă ea fiind parte constructivă a produsului. Acest produs conține o sursă de lumină cu clasă de eficiență energetică <F>.

Driverul poate fi înlocuit doar de către personal specializat. Sursa de lumina nu poate fi înlocuită.

### RUS:

Источник света:  
Источник света не является взаимозаменяемым, поскольку это определяется конструкцией смежного продукта. Данный продукт содержит источник света класса энергоэффективности <F>.

Устройство управления может заменяться только квалифицированным специалистом. Светодиодный источник света не подлежит замене.

### SRB:

Izvor svetlosti:  
Izvor svetlosti nije zamenljiv, jer je zbog svog dizajna čvrsto povezan sa proizvodom koji ga okružuje. Ovaj proizvod sadrži izvor svetlosti klase energetske efikasnosti <F>.

Upravljački uređaj može da zameni samo specijalista. LED izvor svetlosti nije zamenljiv.

### SK:

Zdroj svetla:  
Světelný zdroj nie je možné vymeniť, pretože je vďaka svojej konštrukcii pevne spojený s produktom. Tento výrobok obsahuje svetelný zdroj triedy energetickej účinnosti <F>.

Výmena predradníka len odborníkom. Světelný zdroj nie je vymeniteľný.

### SVN:

Izvor svetlobe:  
Vir svetlobe ni zamenljiv, ker je določen z zasnovano izdelka v okolici. Ta izdelek vsebuje svetlobni vir razreda enerjske učinkovitosti <F>.

Krmilno napravo lahko zamenja samo strokovno usposobljena oseba. Svetlobni vir ni mogoče zamenjati.

### ESP:

Fuente de luz:  
La fuente de luz no es sustituible porque está fija en el producto desde la construcción. Este producto contiene una fuente luminosa de la clase de eficiencia energética <F>.

Sustitución del aparato por un profesional. Bombilla no reemplazable.

### SWE:

Ljuskälla:  
Ljuskällan är inte utbyttbar, eftersom den på grund av konstruktionen är fast integrerad i den omgivande produkten. Denna produkt innehåller en ljuskälla med energieffektivitetsklass <F>.

Driftdonet kan endast bytas ut av en fackman. LED-ljuskällan kan inte bytas ut.

### TUR:

Işık kaynağı:  
Konstrüksiyon gereği çevreleyen ürün ile sabit bir şekilde bağlı olduğu için ışık kaynağı değiştirilemez. Bu ürün, <F> enerji sınıfından bir ışık kaynağına sahiptir.

İşletme cihazı sadece bir uzman tarafından değiştirilebilir. LED ışık kaynağı değiştirilemez.

### UK:

Джерело світла:  
Джерело світла не можна обміняти, оскільки воно міцно пов'язане з навколишнім виробом завдяки своїй конструкції. Цей виріб містить джерело світла класу енергоефективності <F>.

Лише фахівець може замінювати пристрій керування. Джерело світлодіодного світла не можна замінювати.