

GLOBO

LIGHTING

www.globo-lighting.com

48375-36

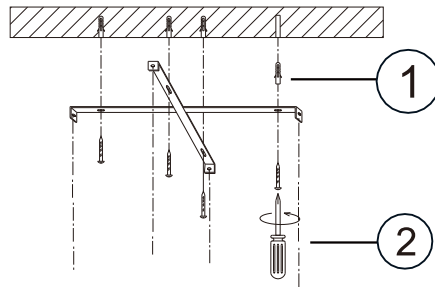

3

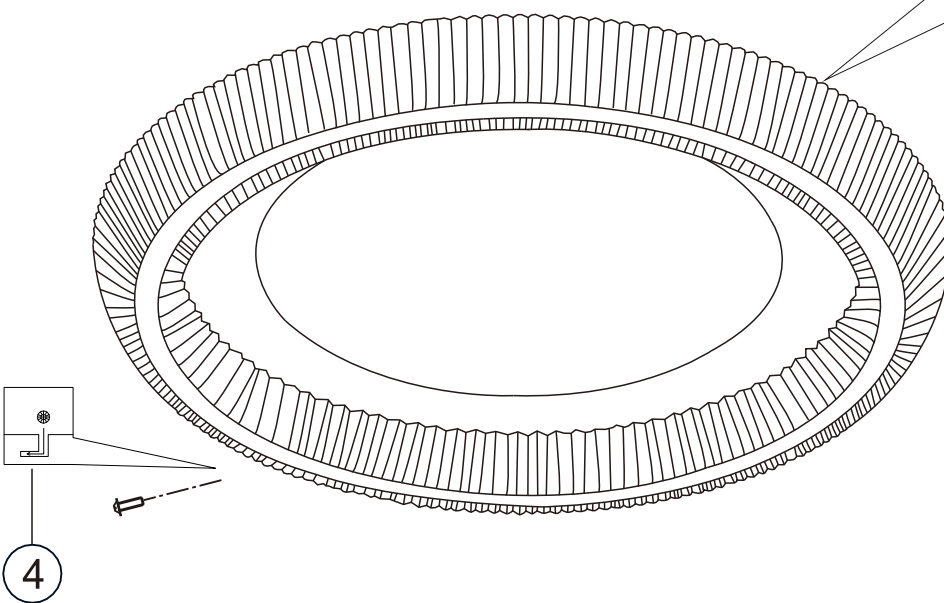
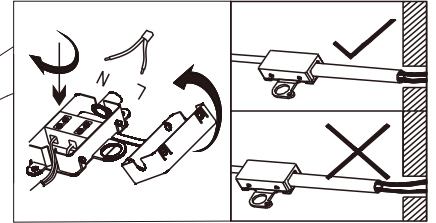

2600lm
output

4000 K **3** 6000 K
LIGHT
STEPS
2700 K

memory
function

many
steps

LED MAX 36W 35V
220-240V~ 50/60Hz

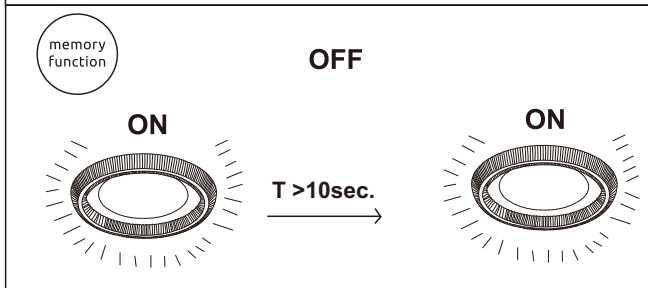
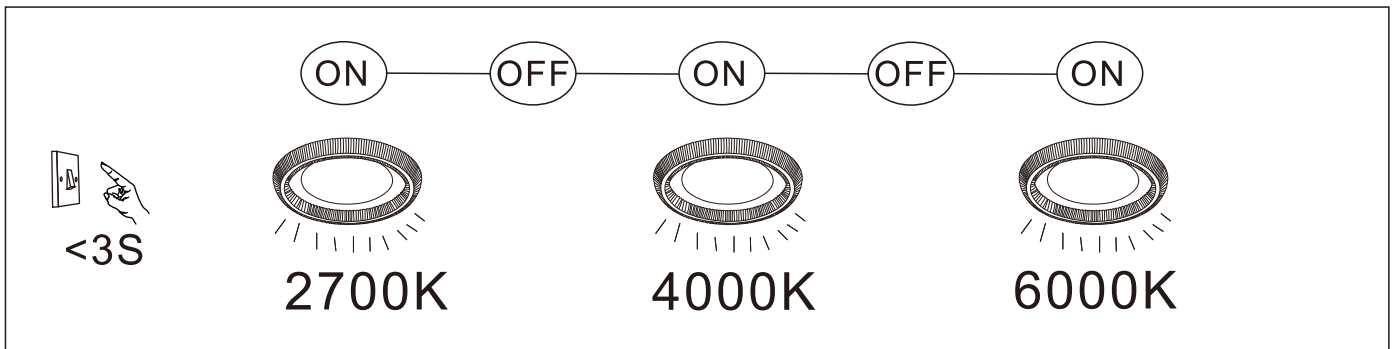

GLOBO Handels GmbH
Gewerbestr. 3
A-9184 Sankt Peter
Austria
www.globo-lighting.com
office@globo-lighting.com

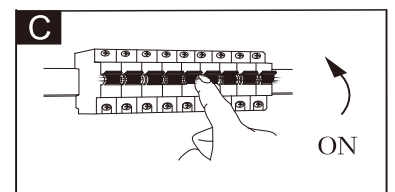

Lichtquelle/Light source:

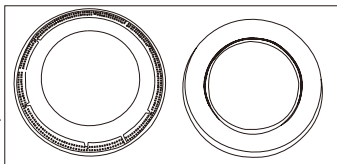
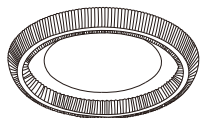

DEU:

Lichtquelle: Die Lichtquelle ist nicht tauschbar, weil sie konstruktionsbedingt fest mit dem umgebenden Produkt verbunden ist. Dieses Produkt enthält eine Lichtquelle der Energieeffizienzklasse <E>.

- LED icons: Die LED - Lichtquelle ist nicht austauschbar. Das Betriebsgerät kann nur durch einen Fachmann ausgetauscht werden.

GBR:

Light source: The light source is not interchangeable because it is determined by the surrounding product design. This product contains a light source of energy efficiency class <E>.

- LED icons: The LED - light source cannot be replaced. The control gear can be replaced by a professional.

BIH:

Izvor svjetla: Izvor svjetla nije zamjenjiv, jer je konstrukcijski pričvršćen na proizvod. Ovaj proizvod sadržava izvor svjetlosti klase energetske učinkovitosti <E>.

- LED icons: LED – izvor svjetla nije moguće zamjeniti. Pogonski uređaj smije zamjeniti samo stručna osoba.

BG:

Източник на светлина: Източникът на светлина не може да се подменя, тъй като поради конструкцията си е трайно фиксиран към заобикалящия го продукт. Този продукт включва светлинен източник с клас на енергийна ефективност <E>.

- LED icons: LED източникът на светлина не може да се подменя. Устройството за управление може да се подменя само от специалист.

CZ:

Zdroj světla: Světelný zdroj není možné vyměnit, protože je díky své konstrukci pevně spojený s produktem. Tento výrobek obsahuje světelný zdroj s třídou energetické účinnosti <E>.

- LED icons: Světelný zdroj není vyměnitelný. Výměna předradníku pouze odborníkem.

DK:

Lyskilde: Lyskilden kan ikke udskiftes, fordi den er fast forbundet med det omgivende produkt. Dette produkt indeholder en lyskilde i energieffektivitetsklasse <E>.

- LED icons: LED- lyskilden kan ikke udskiftes. Driftsenheden kan kun skiftes af en fagperson.

ET:

Valgusallikas: Valgusallikas ei ole välja vahetatav, sest ta on tootege ehituslikult kindlalt seotud. Toode sisaldab energiatõhususe klassi <E> valgusallikat.

- LED icons: LED - valgusallikat ei saa asendada. Juhtseadmed võib asendada professionaalne.

FI:

Valonlähde: Valonlähdeä ei voi vaihtaa uuteen, sillä se on rakenteellisesti yhdistetty ympäröivään tuoteeseen. Tämä tuote sisältää valonlähteen, jonka energiatehokkuusluokka on <E>.

- LED icons: LED-valonlähdeä ei voi vaihtaa uuteen. Vain ammattihenkilö voi vaihtaa liitäntälaitteen.

FR:

Source lumineuse: La source lumineuse n'est pas remplaçable car elle est, de par la construction du produit, liée de façon permanente à celui-ci. Ce produit contient une source lumineuse de classe d'efficacité énergétique <E>.

- LED icons: La source lumineuse LED n'est pas remplaçable. L'unité de contrôle ne peut être remplacée que par un spécialiste.

GR: Η φωτεινή πηγή δεν μπορεί να αντικατασταθεί, επειδή είναι για κατασκευαστικούς λόγους σταθερά συνδεδεμένη με το προϊόν που την περιβάλλει. Το προϊόν αυτό περιέχει φωτεινή πηγή της τάξης ενεργειακής απόδοσης <E>.

- LED icons: Η φωτεινή πηγή LED δεν αντικαθίσταται. Η λειτουργική ομάδα μπορεί να αντικατασταθεί μόνο από ΕΠΔΥ ΕΙΔΙΚΟ.

HU: A fényforrás nem cserélhető, mert felépítése miatt szilárdan csatlakozik a termékhez. Ez a termék egy <E> energiatékonysági osztályú fényforrást tartalmaz.

- LED icons: A fényforrás nem cserélhető. Az előétét csak szakértők cserélhetik ki.

Ísländisch/IS: Líðsajafi: Líðsajafinn er ekki útskiptanlegur vegna þess að hann er háður umliggjandi hönnun vörunnar. Varan inniheldur líðsajafa í orkuflakki <E>.

- LED icons: Ekki er hægt að skipta um LED-líðsajafann. Aðeins fagmenn mega skipta um stjómúnaðinn.

IT: Sorgente luminosa: La sorgente luminosa non è intercambiabile perché è saldamente collegata al prodotto per via del suo design. Questo prodotto contiene una sorgente luminosa di classe di efficienza energetica <E>.

- LED icons: La sorgente luminosa a LED non può essere sostituita. L'alimentatore può essere sostituito solo da personale specializzato.

HR: Izvor svjetla: Izvor svjetla nije zamjenjiv, jer je konstrukcijski pričvršćen na proizvod. Ovaj proizvod sadržava izvor svjetlosti klase energetske učinkovitosti <E>.

- LED icons: LED – izvor svjetla nije moguće zamjeniti. Pogonski uređaj smije zamjeniti samo stručna osoba.

LV: Gaismas avots: Gaismas avotu nevar nomainīt, jo tas konstrukcijā ir cieši savienots ar izstrādājuma apkārtējo daļu. Šis ražojums satur gaismas avotu, kura energoefektivitātes klase ir <E>.

- LED icons: LED apgaismes līdzekļi nevar nomainīt. Vadības ierīci var nomainīt speciālisti.

LT: Šviesos šaltinis: Šis šviesos šaltinis yra nekeičiamas, nes jis prijungtas prie gaminio pagal jo konstrukciją. Šiame gaminyje yra šviesos šaltinis, kurio energijos vartojimo efektyvumo klasė <E>.

- LED icons: LED šviesos šaltinis yra nekeičiamas. Valdymo įtaisų gali pakeisti tik tam kvalifikuotas specialistas.

NL: Lichtbron: De lichtbron kan niet worden vervangen, omdat deze vanwege de constructie vast met het product eromheen verbonden is. Dit product bevat een lichtbron van energie-efficiëntieklasse <E>.

- LED icons: De LED-lichtbron kan niet worden vervangen. Het apparaat kan alleen door een vakman worden vervangen.

Norwegianic/Norwegian / NO: Lyskilde: Lyskilden kan ikke byttes fordi den sitter fast i produktet. Dette produktet inneholder en lyskilde i energiklasse <E>.

- LED icons: LED-lyspæren kan ikke byttes. Driftsenheten kan kun byttes av fagmann.

PL: Źródło światła: Źródło światła nie można wymienić, ponieważ jest zintegrowane z produktem ze względu na swoją konstrukcję. Ten produkt zawiera źródło światła o klasie efektywności energetycznej <E>.

- LED icons: LED - źródło światła nie może być wymienione. Urządzenie sterujące może zostać wymienione przez specjalistę.

PT: Fonte de Luz: A fonte de luz não é substituível porque devído às suas características construída as está fixada de forma permanente ao produto circundante. Este produto contém uma fonte de luz da classe de eficiência energética <E>.

- LED icons: Lâmpada não substituível. Substituição do equipamento de controlo por um profissional.

RO: Sursa de lumina: Aceast produs contine o sursă de lumină cu clasa de eficiență energetică <E>.

- LED icons: Sursa de lumina nu poate fi înlocuita. Driverul poate fi înlocuit doar de catre personal specializat.

RUS: Источник света: Источник света не является взаимозаменяемым, поскольку это определяется конструкцией СМЕЖНОГО ПРОДУКТА. Данный продукт содержит источник света класса энергоэффективности <E>.

- LED icons: Светодиодный источник света не подлежит замене. Устройство управления может заменяться только квалифицированным специалистом.

SRB: Izvor svetlosti: Izvor svetlosti nije zamjenjiv, jer je zbog svog dizajna čvrsto povezan sa proizvodom koji ga okružuje. Ovaj proizvod sadrži izvor svetlosti klase energetske efikasnosti <E>.

- LED icons: LED izvor svetlosti nije zamjenjiv. Upravljački uređaj može da zameni samo specijalista.

SK: Zdroj svetla: Svetelný zdroj nie je možné vymeniť, pretože je vďaka svojej konštrukcii pevne spojený s produktom. Tento výrobok obsahuje svetelný zdroj triedy energetickej účinnosti <E>.

- LED icons: Svetelný zdroj nie je vymeniteľný. Výmena predradníka len odborníkom.

SI: Izvor svetlobe: Vir svetlobe ni zamenljiv, ker je določen z zasnovano izdelka v okolici. Ta izdelek vsebuje svetlobni vir razreda energijske učinkovitosti <E>.

- LED icons: Svetlobni vir ni mogoče zamenjati. Krmlilno napravo lahko zamenja samo strokovno usposobljena oseba.

SE: Ljuskälla: Ljuskällan är inte utbyttbar, eftersom den på grund av konstruktionen är fast integrerad i den omgivande produkten. Denna produkt innehåller en ljuskälla med energieffektivitetsklass<E>.

- LED icons: LED-ljuskällan kan inte bytas ut. Driftdonet kan endast bytas ut av en fakman.

TR: İşik kaynağı: Konstrüksiyon gereği çevreyelen ürün ile sabit bir şekilde bağlı olduğu için işik kaynağı değiştirilemez. Bu ürün, <E> enerji sınıfında bir işik kaynağına sahiptir.

- LED icons: LED işik kaynağı değiştirilemez. İşletme cihazı sadece bir uzman tarafından değiştirilebilir.

UK: Джерело світла: Джерело світла не можна обмінати, оскільки воно міцно пов'язане з навколишнім виробом завдяки своїй конструкції. Цей виріб містить джерело світла класу енергоефективності <E>.

- LED icons: — джерело світлодіодного світла не можна замінювати. — лише фахівць може замінювати пристрій керування.