

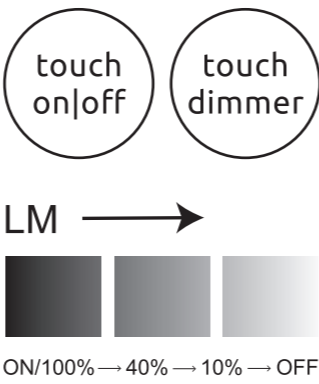

GLOBO LIGHTING

58473W 58473S

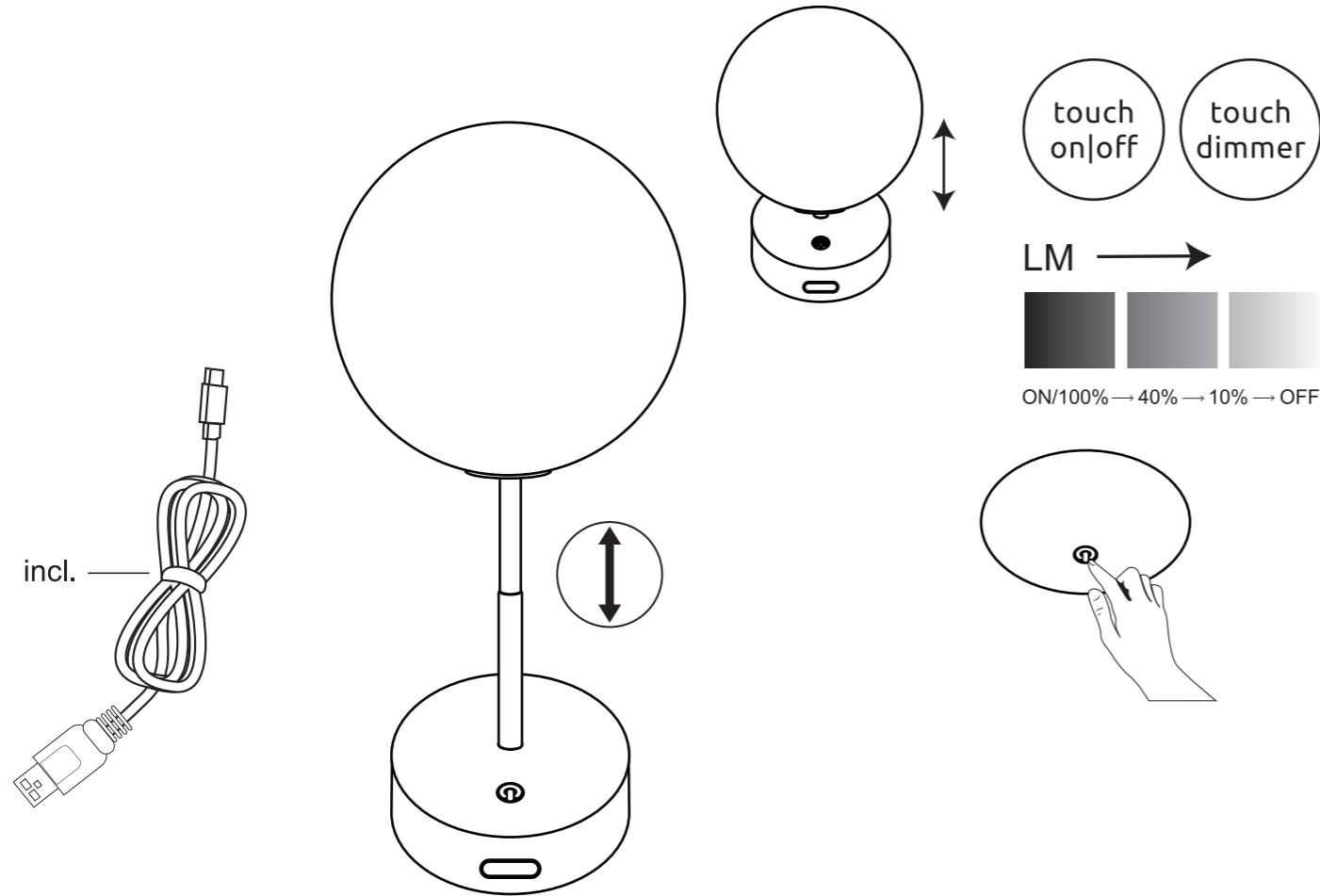
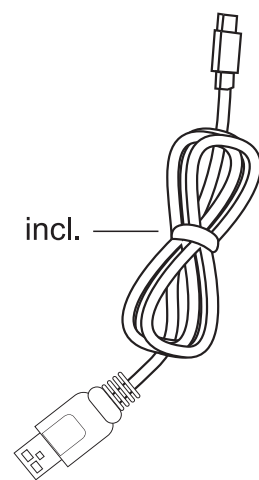
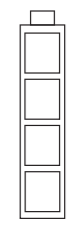

incl. 

 → ~4-5 hours → 

1 x 1W LED DC 3.7V
Li-ion 18650 2000mAh 3.7V

AKKU incl. **~8-10 hours** **5V USB-Charger compatible**







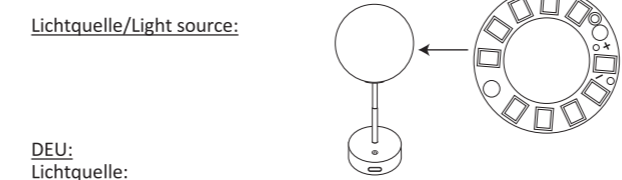

USB charger **adapter excl.**

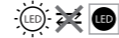
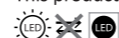

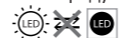

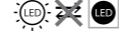
AKKU DATA
18650 RECHARGEABLE
*Manufacturer: Henan Hengyi lithium energy technology Co., Ltd.
Address: Building 3, Xinhua District Industrial Park, Longmen Avenue, Xinhua District Pingdingshan City, Henan Province, 467031, P.R.China
Model: Li-ion 18650 2000mAh 3.7V

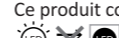
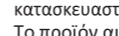
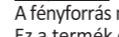
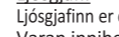
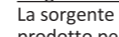
SAFETY INSTRUCTIONS

GLOBO Handels GmbH
Gewerbestr. 3
A-9184 Sankt Peter
AUSTRIA
www.globo-lighting.com
office@globo-lighting.com

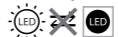
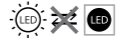
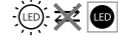
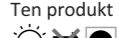
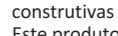
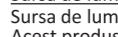
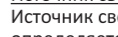
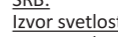

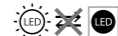
DEU:
Lichtquelle:
Die Lichtquelle ist nicht tauschbar, weil sie konstruktionsbedingt fest mit dem umgebenden Produkt verbunden ist.
Dieses Produkt enthält eine Lichtquelle der Energieeffizienzklasse <G>.
 Die LED - Lichtquelle ist nicht austauschbar.
GBR:
Light source:
The light source is not interchangeable because it is determined by the surrounding product design.
This product contains a light source of energy efficiency class <G>.
 The LED - light source cannot be replaced.
BIH&HR:
Izvor svjetla :
Izvor svjetla nije zamjenjiv , jer je konstrukcijski pričvršćen na proizvod .
Ovaj proizvod sadržava izvor svjetlosti klase energetske učinkovitosti <G>.
 LED – izvor svjetla nije moguće zamijeniti
BG:
Източник на светлина:
Източникът на светлина не може да се подменя, тъй като поради конструкцията си е трайно фиксиран към заобикалящия го продукт.
Този продукт включва светлинен източник с клас на енергийна ефективност <G>.
 LED източникът на светлина не може да се подменя.
CZ:
Zdroj světla:
Světelný zdroj není možné vyměnit, protože je díky své konstrukci pevně spojený s produktem.
Tento výrobek obsahuje světelný zdroj s třídou energetické účinnosti <G>.
 Světelný zdroj není vyměnitelný.
DK:
Lyskilde:
Lyskilden kan ikke udskiftes, fordi den er fast forbundet med det omgivende produkt.
Dette produkt indeholder en lyskilde i energieffektivitetsklasse <G>.
 LED- lyskilden kan ikke udskiftes.
ET:
Valgusallikas:
Valgusallikas ei ole välja vahetatav, sest ta on tootega ehituslikult kindlalt seotud.
Toode sisaldab energiatõhususe klassi <G> valgusallikat.
 LED - valgusallikat ei saa asendada
FI:
Valonlähde:
Valonlähdeä ei voi vaihtaa uuteen, sillä se on rakenteellisesti yhdistetty ympäröivään tuotteeseen.
Tämä tuote sisältää valonlähteen, jonka energiatehokkuusluokka on <G>.
 LED-valonlähdeä ei voi vaihtaa uuteen.
FR:
Source lumineuse:
La source lumineuse n'est pas remplaçable car elle est, de par la construction du produit, liée de façon permanente à celui-ci.
Ce produit contient une source lumineuse de classe d'efficacité énergétique <G>.
 La source lumineuse LED n'est pas remplaçable.
GR:
Φωτεινή πηγή:
Η φωτεινή πηγή δεν μπορεί να αντικατασταθεί, επειδή είναι για κατασκευαστικούς λόγους σταθερά συνδεδεμένη με το προϊόν που την περιβάλλει.
Το προϊόν αυτό περιέχει φωτεινή πηγή της τάξης ενεργειακής απόδοσης <G>.
 Η φωτεινή πηγή LED δεν αντικαθίσταται.
HU:
Fényforrás:
A fényforrás nem cserélhető, mert felépítése miatt szilárdan csatlakozik a termékhez.
Ez a termék egy <G> energiatékonysági osztályú fényforrást tartalmaz.
 A fényforrás nem cserélhető
IS:
Ljósgrafi:
Ljósgrafiinn er ekki útskiptanlegur vegna þess að hann er háður umliggjandi hönnun vörunnar.
Varan inniheldur ljósgrafa í orkuflokki <G>.
 Ekki er hægt að skipta um LED-ljósgrafann.
IT:
Sorgente luminosa:
La sorgente luminosa non è intercambiabile perché è saldamente collegata al prodotto per via del suo design.
Questo prodotto contiene una sorgente luminosa di classe di efficienza energetica <G>.
 La sorgente luminosa a LED non può essere sostituita.
LT:
Šviesos šaltinis:
Šis šviesos šaltinis yra nekeičiamas, nes jis prijungtas prie gaminio pagal jo konstrukciją.
Šiame gaminyje yra šviesos šaltinis, kurio energijos vartojimo efektyvumo klasė <G>.
 LED šviesos šaltinis yra nekeičiamas.

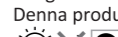
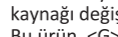
LV:
Gaismas avots:
Gaismas avotu nevar nomainīt, jo tas konstrukcijā ir cieši savienots ar izstrādājuma apkārtnējo daļu.
Šis ražojums satur gaismas avotu, kura energoefektivitātes klase ir <G>.
 LED apgaismes līdzekli nevar nomainīt.
NL:
Lichtbron:
De lichtbron kan niet worden vervangen, omdat deze vanwege de constructie vast met het product eromheen verbonden is.
Dit product bevat een lichtbron van energie-efficiëntieklasse <G>.
 De LED-lichtbron kan niet worden vervangen.
NO:
Lyskilde:
Lyskilden kan ikke byttes fordi den sitter fast i produktet.
Dette produktet inneholder en lyskilde i energiklasse <G>.
 LED-lyspæren kan ikke byttes.
PL:
Źródło światła:
Źródło światła nie można wymienić, ponieważ jest zintegrowane z produktem ze względu na swoją konstrukcję.
Ten produkt zawiera źródło światła o klasie efektywności energetycznej <G>.
 LED - źródło światła nie może być wymienione.
PT:
Fonte de Luz:
A fonte de luz não é substituível porque devido às suas características construtivas está fixada de forma permanente ao produto circundante.
Este produto contém uma fonte de luz da classe de eficiência energética <G>.
 Lâmpada não substituível.
RO:
Sursa de lumina:
Sursa de lumina nu este inlocuibilă ea fiind parte constructivă a produsului Acest produs conține o sursă de lumină cu clasa de eficiență energetică <G>.
 Sursa de lumina nu poate fi inlocuită
RUS:
Источник света:
Источник света не является взаимозаменяемым, поскольку это определяется конструкцией смежного продукта.
Данный продукт содержит источник света класса энергоэффективности <G>.
 Светодиодный источник света не подлежит замене.
SRB:
Izvor svetlosti:
Izvor svetlosti nije zamenljiv, jer je zbog svog dizajna čvrsto povezan sa proizvodom koji ga okružuje.
Ovaj proizvod sadrži izvor svetlosti klase energetske efikasnosti <G>.
 LED izvor svetlosti nije zamenljiv.
SK:
Zdroj svetla:
Svetelný zdroj nie je možné vymeniť, pretože je vďaka svojej konštrukcii pevne spojený s produktom.
Tento výrobok obsahuje svetelný zdroj triedy energetickej účinnosti <G>.
 Svetelný zdroj nie je vymeniteľný.
SI:
Izvor svetlobe:
Vir svetlobe ni zamenljiv, ker je določen z zasnovno izdelka v okolici.
Ta izdelek vsebuje svetlobni vir razreda energijske učinkovitosti <G>.
 Svetlobni vir ni mogoče zamenjati.
ES:
Fuente de luz:
La fuente de luz no es sustituible porque está fija en el producto desde la construcción.
Este producto contiene una fuente luminosa de la clase de eficiencia energética <G>.
 Bombilla no reemplazable.
SE:
Ljuskälla:
Ljuskällan är inte utbytbar, eftersom den på grund av konstruktionen är fast integrerad i den omgivande produkten.
Denna produkt innehåller en ljuskälla med energieffektivitetsklass <G>.
 LED-ljuskällan kan inte bytas ut.
TR:
İşık kaynağı:
Konstrüksiyon gereği çevreyen ürün ile sabit bir şekilde bağlı olduğu için ışık kaynağı değiştirilemez.
Bu ürün, <G> enerji sınıfından bir ışık kaynağına sahiptir.
 LED ışık kaynağı değiştirilemez.
UK:
Джерело світла:
Джерело світла не можна обміняти, оскільки воно міцно пов'язане з навколишнім виробом завдяки своїй конструкції.
Цей виріб містить джерело світла класу енергоефективності <G>.
 джерело світлодіодного світла не можна замінювати.