

NOWA

B

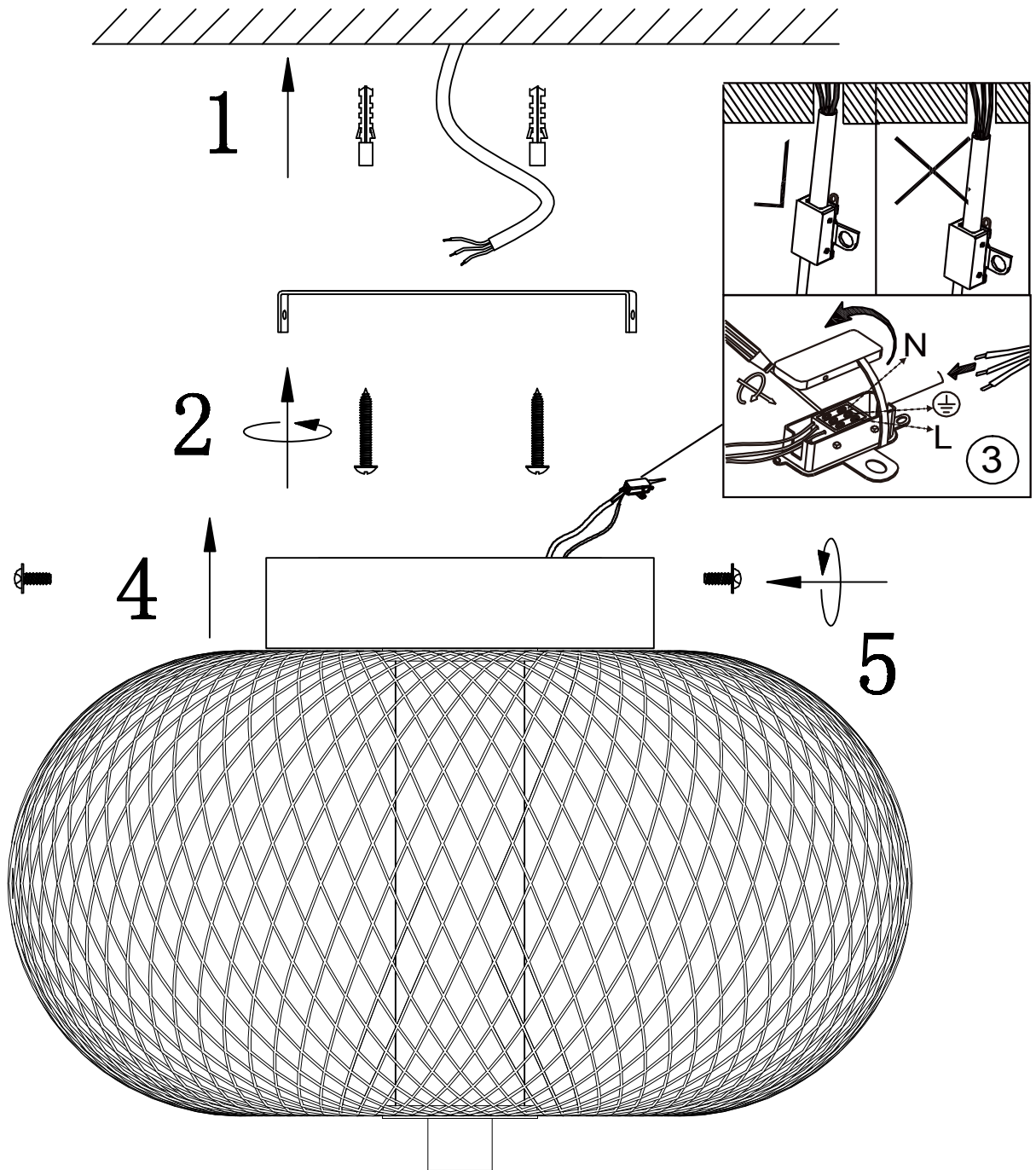

LED 15W DC 22V
220-240V~ 50/60Hz

61270108

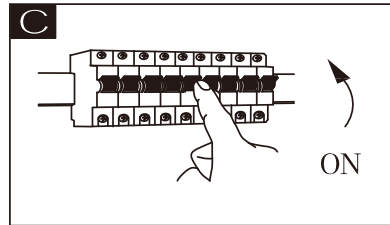

GLOBO Handels GmbH
Gewerbestr. 3
A-9184 Sankt Peter
Austria
www.globo-lighting.com
office@globo-lighting.com



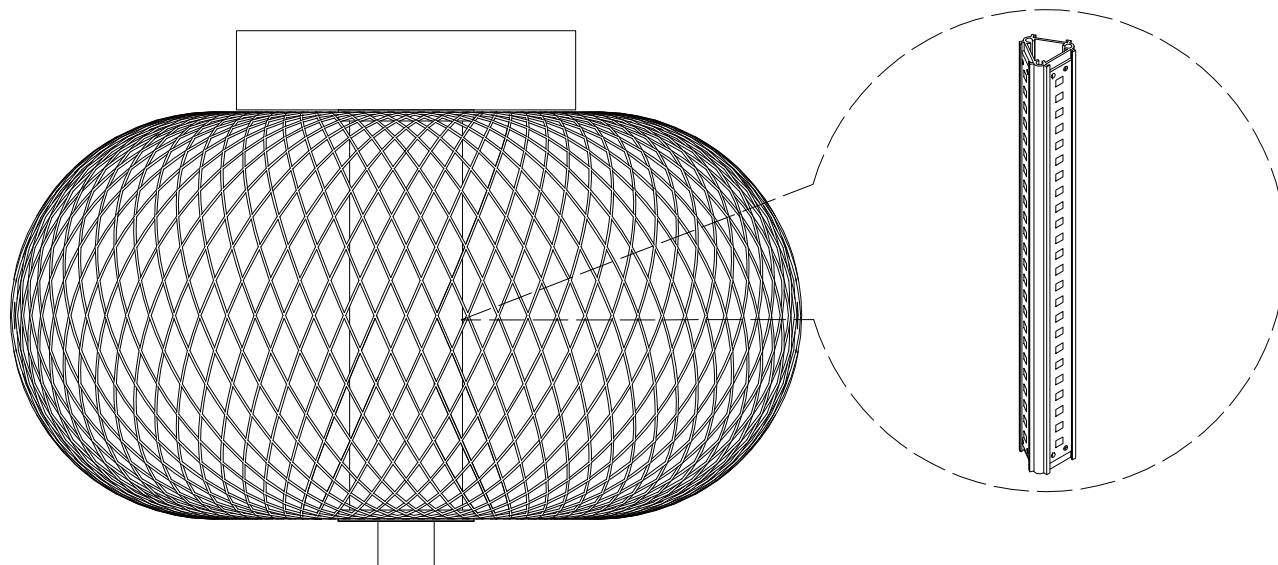

Lichtquelle/Light source:





DEU:
Lichtquelle:
Die Lichtquelle ist nicht tauschbar, weil sie konstruktionsbedingt fest mit dem umgebenden Produkt verbunden ist.
Dieses Produkt enthält eine Lichtquelle der Energieeffizienzklasse <F>.

-  Das Betriebsgerät kann nur durch einen Fachmann ausgetauscht werden.
-  Die LED - Lichtquelle ist nicht austauschbar.



GBR:
Light source:
The light source is not interchangeable because it is determined by the surrounding product design.
This product contains a light source of energy efficiency class <F>.

-  The control gear can be replaced by a professional.
-  The LED - light source cannot be replaced.



BG:
Източник на светлина:
Източникът на светлина не може да се подменя,
тъй като поради конструкцията си е трайно фиксиран към заобикалящия го продукт.
Този продукт включва светлинен източник с клас на енергийна ефективност <F>

-  Устройството за управление може да се подменя само от специалист.
-  LED източникът на светлина не може да се подменя.



CZ:
Zdroj světla:
Světelný zdroj není možné vyměnit, protože je díky své konstrukci pevně spojený s produktem.
Tento výrobek obsahuje světelný zdroj s třídou energetické účinnosti <F>.

-  Výměna předřadníku pouze odborníkem.
-  Světelný zdroj není vyměnitelný.



Isländisch/IS:
Ljósgrjafi:
Ljósgrjafinn er ekki útskiptanlegur vegna þess að hann er hæður umliggjandi hönnun vörunnar.
Varan inniheldur ljósgrjafa í orkuflokki <F>.

-  Aðeins fagmenn mega skipta um stjórmbúnaðinn..
-  Ekki er hægt að skipta um LED-ljósgrjafann.



IT:
Avviso per la sorveglianza del mercato:
Per poter accedere alla sorgente luminosa occorre rimuovere gli elementi decorativi;
ciò potrebbe comportare la necessità di operare una distruzione meccanica.
Questo prodotto contiene una sorgente luminosa di classe di efficienza energetica <F>.

-  L'alimentatore può essere sostituito solo da personale specializzato.
-  La sorgente luminosa a LED non può essere sostituita.

LV:
Gaismas avots:
Gaismas avotu nevar nomainīt, jo tas konstrukcijā ir cieši savienots ar izstrādājuma apkārtējo daļu.
Šis ražojums satur gaismas avotu, kura energoefektivitātes klase ir <F>.

-  Vadības ierīci var nomainīt speciālists.
-  LED apgaismes līdzekli nevar nomainīt.



LT:
Šviesos šaltinis:
Šis šviesos šaltinis yra nekeičiamas, nes jis prijungtas prie gaminio pagal jo konstrukciją.
Šiame gaminyje yra šviesos šaltinis, kurio energijos vartojimo efektyvumo klasė <F>.

-  Valdymo įtaisą gali pakeisti tik tam kvalifikuotas specialistas.
-  LED šviesos šaltinis yra nekeičiamas.

DK:

Lyskilde:



Lyskilden kan ikke udskiftes, fordi den er fast forbundet med det omgivende produkt. Dette produkt indeholder en lyskilde i energieffektivitetsklasse <F>.

-  Driftsenheden kan kun skiftes af en fagperson.
-  LED- lyskilden kan ikke udskiftes.

ES:

Fuente de luz:



La fuente de luz no es sustituible porque está fija en el producto desde la construcción. Este producto contiene una fuente luminosa de la clase de eficiencia energética <F>.

-  Sustitución del aparato por un profesional.
-  Bombilla no reemplazable.

ET:

Valgusallikas:



Valgusallikas ei ole välja vahetatav, sest ta on tootega ehituslikult kindlalt seotud. Toode sisaldab energiatõhususe klassi <F> valgusallikat.

-  Juhtseadmed võib asendada professionaalne.
-  LED - valgusallikat ei saa asendada.

FI:

Valonlähde:



Valonlähdettä ei voi vaihtaa uuteen, sillä se on rakenteellisesti yhdistetty ympäröivään tuotteeseen. Tämä tuote sisältää valonlähteen, jonka energiatehokkuusluokka on <F>.

-  Vain ammattihenkilö voi vaihtaa liitäntälaitteen.
-  LED-valonlähdettä ei voi vaihtaa uuteen.

FR:

Source lumineuse:



La source lumineuse n'est pas remplaçable car elle est, de par la construction du produit, liée de façon permanente à celui-ci. Ce produit contient une source lumineuse de classe d'efficacité énergétique <F>.

-  L'unité de contrôle ne peut être remplacée que par un spécialiste.
-  La source lumineuse LED n'est pas remplaçable.

GR:

Φωτεινή πηγή:



Η φωτεινή πηγή δεν μπορεί να αντικατασταθεί, επειδή είναι για κατασκευαστικούς λόγους σταθερά συνδεδεμένη με το προϊόν που την περιβάλλει. Το προϊόν αυτό περιέχει φωτεινή πηγή της τάξης ενεργειακής απόδοσης <F>.

-  Η λειτουργική συσκευή μπορεί να αντικατασταθεί μόνο από έναν ειδικό.
-  Η φωτεινή πηγή LED δεν αντικαθίσταται.

HR :

Izvor svjetla :



Izvor svjetla nije zamjenjiv , jer je konstrukcijski pričvršćen na proizvod . Ovaj proizvod sadržava izvor svjetlosti klase energetske učinkovitosti <F>.

-  Pogonski uređaj smije zamjeniti samo stručna osoba .
-  LED – izvor svjetla nije moguće zamjeniti

HU:

Fényforrás:



A fényforrás nem cserélhető, mert felépítése miatt szilárdan csatlakozik a termékhez. Ez a termék egy <F> energiahatékonysági osztályú fényforrást tartalmaz.

-  Az előtétet csak szakértők cserélhetik ki.
-  A fényforrás nem cserélhető

SI:

Izvor svetlobe:



Vir svetlobe ni zamenljiv, ker je določeno z zasnovo izdelka v okolici. Ta izdelek vsebuje svetlobni vir razreda energetske učinkovitosti <F>.

-  Nezamenljiv krmilnik.
-  Nezamenljiv vir svetlobe.

SE:

Ljuskälla:



Ljuskällan är inte utbytbar, eftersom den på grund av konstruktionen är fast integrerad i den omgivande produkten. Denna produkt innehåller en ljuskälla med energieffektivitetsklass <F>.

-  Driftdonet kan endast bytas ut av en fackman.
-  LED-ljuskällan kan inte bytas ut.

NL:

Lichtbron:



De lichtbron kan niet worden vervangen, omdat deze vanwege de constructie vast met het product eromheen verbonden is. Dit product bevat een lichtbron van energie-efficiëntieklasse <F>.

-  Het apparaat kan alleen door een vakman worden vervangen.
-  De LED-lichtbron kan niet worden vervangen.

Norwegisch/Norwegian / NO:

Lyskilde:



Lyskilden kan ikke byttes fordi den sitter fast i produktet. Dette produktet inneholder en lyskilde i energiklasse <F>.

-  Drivereheten kan kun byttes av fagmann.
-  LED-lyspæren kan ikke byttes.

PL:

Źródło światła:

Źródła światła nie można wymienić, ponieważ jest zintegrowane z produktem ze względu na swoją konstrukcję. Ten produkt zawiera źródło światła o klasie efektywności energetycznej <F>.



-  Urządzenie sterujące może zostać wymienione przez specjalistę.
-  LED - źródło światła nie może być wymienione.

PT:

Fonte de Luz:

A fonte de luz não é substituível porque devido às suas características construtivas está fixada de forma permanente ao produto circundante.



Este produto contém uma fonte de luz da classe de eficiência energética <F>.

-  Lâmpada não substituível.
-  Dispositivo de comando não substituível.

RO:

Sursa de lumina:



Sursa de lumina nu este inlocuibilă ea fiind parte constructivă a produsului. Acest produs conține o sursă de lumină cu clasa de eficiență energetică <F>.

-  Driverul poate fi înlocuit doar de către personal specializat
-  Sursa de lumina nu poate fi înlocuită

RUS:

Источник света:



Источник света не является взаимозаменяемым, поскольку это определяется конструкцией смежного продукта. Данный продукт содержит источник света класса энергоэффективности <F>.

-  Устройство управления может заменяться только квалифицированным специалистом.
-  Светодиодный источник света не подлежит замене.

SRB:

Izvor svetlosti:



Izvor svetlosti nije zamenljiv, jer je zbog svog dizajna čvrsto povezan sa proizvodom koji ga okružuje. Ovaj proizvod sadrži izvor svetlosti klase energetske efikasnosti <F>.

-  Upravljački uređaj može da zameni samo specijalista.
-  LED izvor svetlosti nije zamenljiv.

SK:

Zdroj svetla:



Svetelný zdroj nie je možné vymeniť, pretože je vďaka svojej konštrukcii pevne spojený s produktom. Tento výrobok obsahuje svetelný zdroj triedy energetickej účinnosti <F>.

-  Výmena predradníka len odborníkom.
-  Svetelný zdroj nie je vymeniteľný.

TR:

Işık kaynağı:



Konstrüksiyon gereği çevreylen ürün ile sabit bir şekilde bağlı olduğu için ışık kaynağı değiştirilemez. Bu ürün, <F> enerji sınıfından bir ışık kaynağına sahiptir.

-  İşletme cihazı sadece bir uzman tarafından değiştirilebilir.
-  LED ışık kaynağı değiştirilemez.

UK:

Джерело світла:

Джерело світла не можна обміняти, оскільки воно міцно пов'язане з навколишнім виробом завдяки своїй конструкції. Цей виріб містить джерело світла класу енергоефективності <F>.

-  Цибулини не взаємозамінні.
-  Редуктор не є змінним.